

第44回 沼津市長杯ダブルステニス選手権大会

○試合日程及び会場

5月21日(日) 全種目決勝まで 沼津市営愛鷹運動公園テニスコート

6月 4日(日) 予備日 全種目決勝まで 沼津市営愛鷹運動公園テニスコート

☆順延は試合当日、会場で天候、コート状態等を見て担当クラブが決定します。

(雨天でも試合可能と判断する場合がありますので、必ず会場に集合してください)

☆予備日に順延となった場合には、ペアの変更(1名のみ)を認めます。

○エントリー、及び試合の進め方

・試合開始予定時間はドロー表に記載。

・**9:00 開始の選手は 8:45 までに、他の選手は試合開始予定時間の10分前までにプレーのできる状態でエントリーを済ませること。**

・**出場辞退等により参加数に変更となった場合には、大会当日にグループの調整を行う場合があります。**

・オーダーオブプレーで試合を進行します。前の試合が終了してから15分以内に、試合が開始できない場合は失格とします。

※ 試合進行表示板を頻繁に見に行くようにしてください。次の試合に表示された選手は、受付にボールを取りに行き、試合コート付近で現在の試合が終わるのを待って、試合終了後、速やかにコートへ入ってください。尚、ボールは、エントリー番号が若番の選手に渡します。

○試合方法

〈一般男子/女子Aクラス〉 **8ゲームプロセットマッチ** (コンソレは、ノーアド6ゲーム先取)

〈一般男子Bクラス〉 予選リーグ/予選トーナメント: ノーアド6ゲーム先取

決勝トーナメント: 1セットマッチ

2位/3位トーナメント: ノーアド6ゲーム先取

〈一般女子Bクラス〉 予選リーグ: ノーアド6ゲーム先取

決勝リーグ: 1セットマッチ、その他順位戦: ノーアド6ゲーム先取

〈60歳以上男子〉 **8ゲームプロセットマッチ** (コンソレは、ノーアド6ゲーム先取)

〈初級クラス男女〉 予選リーグ: ノーアド6ゲーム先取

決勝トーナメント: 1セットマッチ

2位/3位トーナメント: ノーアド6ゲーム先取

リーグ戦はラウンドロビン方式

・試合前の練習はサービス4本とする。

・審判は全試合セルフジャッジで行う。

・その他日本テニス協会規則に準ずる。

(フットフォルトに注意すること)

※試合の進行状況により試合方法を変更することもあります。

○リーグ戦の順位決定方法 (JTAテニスルールブック2016 ラウンドロビン方式に従う)

① 完了試合数の多い方を上位とする。 [**沼津ルール**] **リタイアは完了試合とみなす。**

② 勝率の高い方を上位とする。

③ 2者が同率になった場合は、お互いの対戦結果(直接対決)の勝者。

④ 3者が同率になった場合は、全試合での取得ゲーム率(%)が高い方が上位。

取得ゲーム率=取得ゲームの合計数÷全試合のゲーム合計数

⑤ ノーショウ、または失格者の取得ゲーム数はすべて0とする。

⑥ ケガ等によるリタイアの場合は、勝者はリタイアの後、残りのゲームをすべて勝ったとしてゲーム数を記録し、敗者はリタイアするまでに取得したゲーム数を記録する。

⑦ 上記各項によって順位が確定できない場合は、くじ引きで決定する。

○注意事項

・順位決定戦、順位トーナメント、コンソレに参加しない方は、敗戦後に本部まで連絡ください。

・テニスコート内での飲食、喫煙は禁止します。 ・忘れ物・落し物の無いように注意願います。

・**ゴミは各自必ず持ち帰ってください。**

・**たばこの吸い殻は、吸い殻入れに入れるか、持ち帰ってください。**

・**試合終了時には身のまわりのゴミ等のかたづけをお願いします。**

・**天候等の状況により試合が行われるかどうかを、愛鷹テニスコートに直接電話で問い合わせないこと。**

・大会ウェア規定が緩やかになりました。下記の「テニスにふさわしい服装」で参加可能です。

(1) 当日の担当レフリーが判断します。 (2) 公認テニスウェアを推奨します。

(3) ロゴ規定はありません。プラクティスウェアでも結構です。

(4) Tシャツも着用可です。ただし、イラスト、絵、写真、メーカーロゴやチーム名以外の文字が、大きくプリントされているものは着用できません(大きさの目安は手のひらぐらい)。

(5) ゲーム中も長いパンツ、足首までのスパッツ等を着用できます。

※ この規定はあくまで本大会のものです。県協会の試合や一般の試合は、ルールブックの服装規定が適用されます。ご注意ください。

○レフェリー
佐野 真治

○担当クラブ 兼 ロービングアンパイア
富士通、トーシン、モムス

○事務局、問い合わせ先

明電舎 山本 和之 (TEL:090-8474-9074)

第44回 沼津市長杯ダブルステニス大会

2017年5月21日(日)、予備日 6月4日(日) 沼津市営愛鷹運動公園テニスコート

一般男子Aクラス(8ゲームプロセットマッチ)

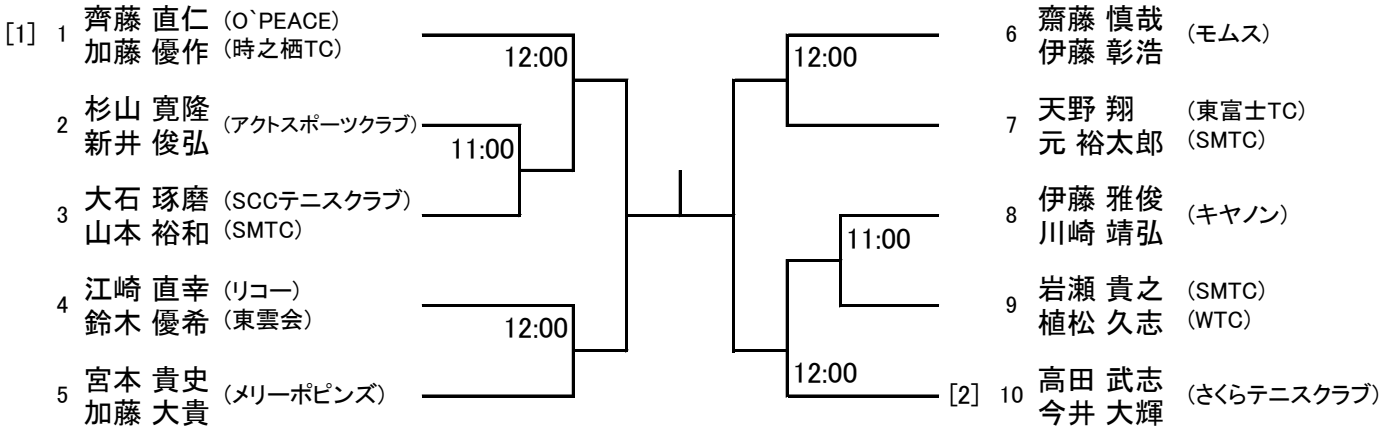

一般男子Aクラスコンソレ(ノーアド6ゲーム先取)

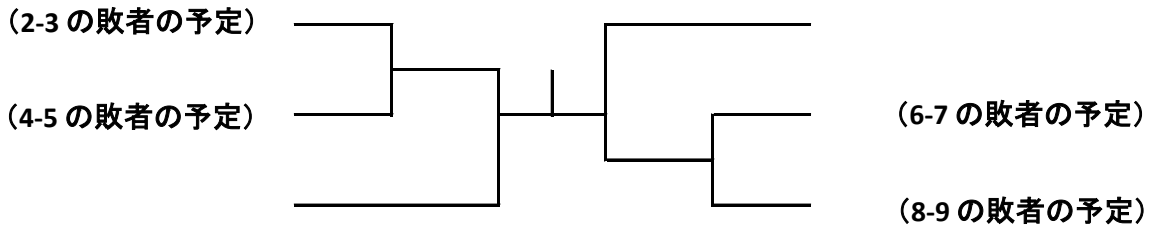

一般女子Aクラス(8ゲームプロセットマッチ)

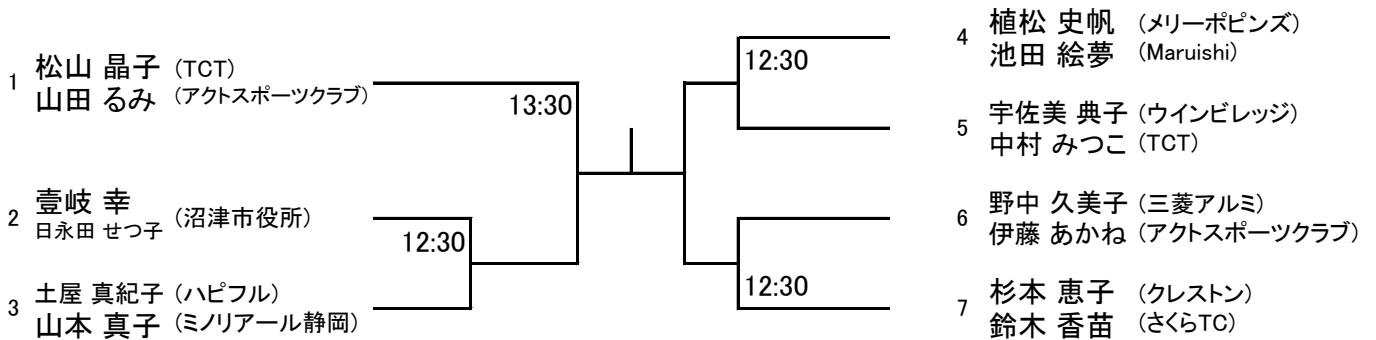

一般女子Aクラスコンソレ(ノーアド6ゲーム先取)

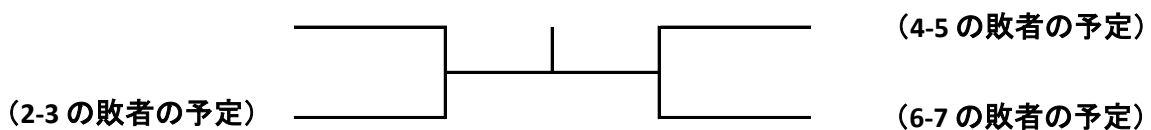

第44回 沼津市長杯ダブルステニス大会

2017年5月21日(日)、予備日 6月4日(日) 沼津市営愛鷹運動公園テニスコート

60歳以上男子(8ゲームプロセットマッチ)

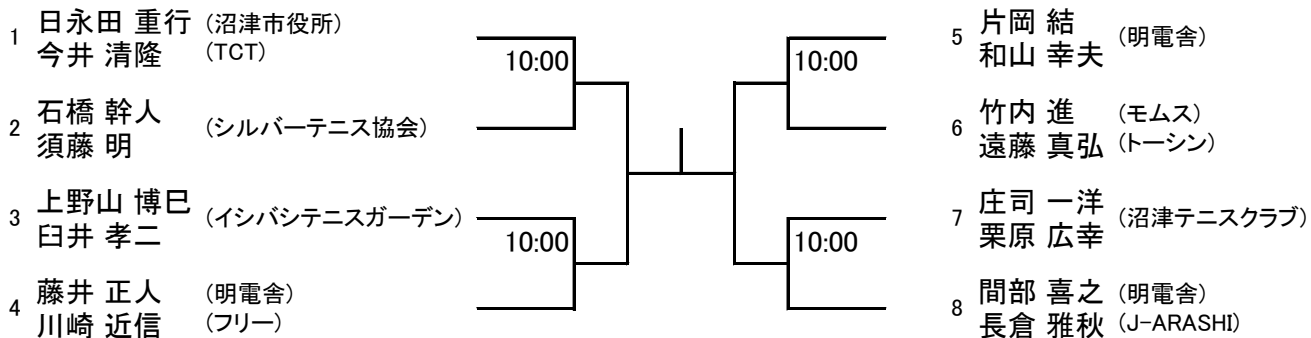

60歳以上男子コンソレ(ノード6ゲーム先取)

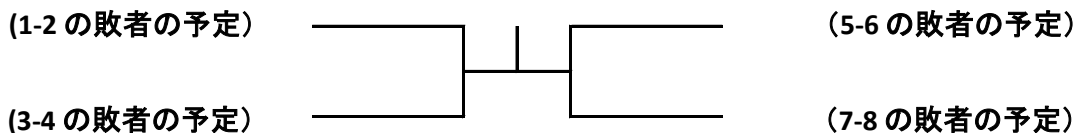

第44回 沼津市長杯ダブルステニス大会

2017年5月21日(日)、予備日 6月4日(日) 沼津市営愛鷹運動公園テニスコート

一般男子Bクラス予選 (ノード6ゲーム先取)

Aグループ(9:00)			1	2	3	勝	G率	順
1	厚木 優希 根上 朝光	(メリーポピンズ) (O`PEACE)	/	-	-			
2	田村 崇 鈴木 航	(イシバシテニスガーデン)	-	/	-			
3	黒田 博史 渡辺 孝児	(富士通)	-	-	/			

Bグループ(9:00)							順
4	木村 直樹 児玉 裕一	(明電舎) (フリー)					
5	矢尾 尚大 西村 潤	(加藤学園暁秀高等学校)					
6	石川 貴文 シルバジェイソン	(POMP)					
7	北野 亨 小原 岳	(リコー)					
3位決定戦							

Cグループ(9:00)			8	9	10	勝	G率	順
8	伊東 禎浩 市川 禎久	(富士市役所)	/	-	-			
9	伊藤 孝 山本 信宏	(アメイジング)	-	/	-			
10	岩崎 翔太 岸 樹紀	(日本大学三島高等学校)	-	-	/			

Dグループ(9:00)			11	12	13	勝	G率	順
11	鈴木 康弘 松田 充功	(モムス) (フリー)	/	-	-			
12	小野 真之介 鈴木 康介	(加藤学園暁秀高等学校)	-	/	-			
13	青木 建穂 東城 大	(イシバシテニスガーデン)	-	-	/			

Eグループ(9:00)			14	15	16	勝	G率	順
14	萩田 博道 伊藤 栄敏	(ハラテニス) (J-ARASHI)	/	-	-			
15	吉田 竜也 鈴木 敬	(アクトスポーツクラブ)	-	/	-			
16	トーン ケイン聖 飯塚 稜太	(加藤学園暁秀高等学校)	-	-	/			

Fグループ(9:00)			17	18	19	勝	G率	順
17	大和田 兼一 大橋 一仁	(SCCテニスクラブ)	/	-	-			
18	鶴岡 匠 松沢 光司	(フリー)	-	/	-			
19	酒井 敦 福島 孝一	(モムス)	-	-	/			

Gグループ(9:00)			20	21	22	勝	G率	順
20	堀江 理貴 田ノ上 秀雄	(イシバシテニスガーデン)	/	-	-			
21	浅野 圭祐 櫻井 海晟	(加藤学園暁秀高等学校)	-	/	-			
22	神島 勝俊 河野 達夫	(トーシン) (TCT)	-	-	/			

一般男子Bクラス予選 (ノアド6ゲーム先取)

Hグループ (9:00)		23	24	25	勝	G率	順
23	木脇 康博 坂元 陽介 (清水町LTC)	/	-	-			
24	鈴木 直人 鈴木 勇司 (フリー)	-	/	-			
25	後藤 寛 下山 啓介 (リコー)	-	-	/			

一般男子Bクラス 決勝トーナメント (1セットマッチ)

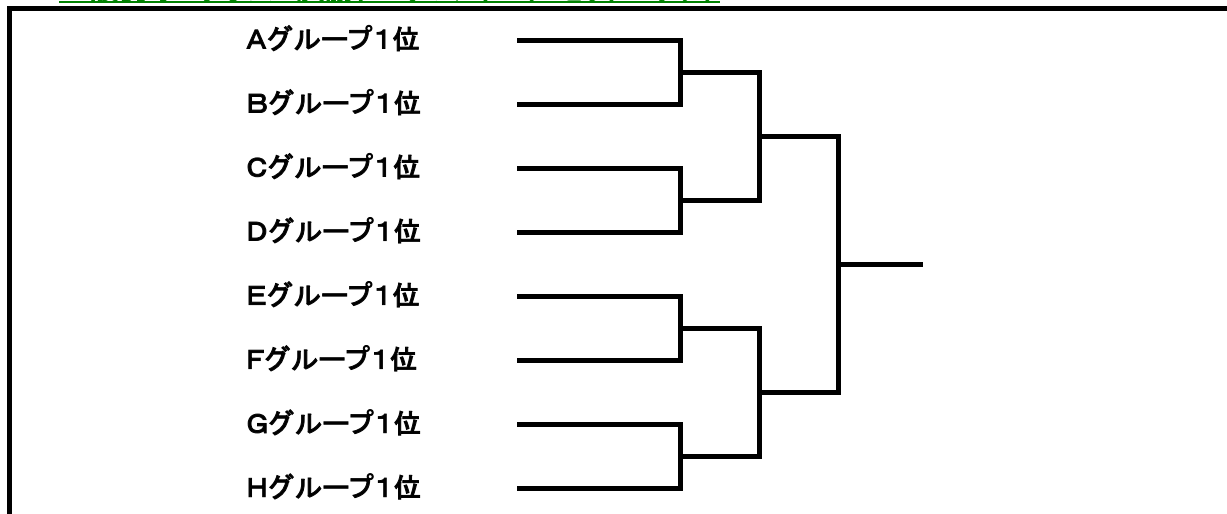

一般男子Bクラス 2/3位トーナメント (ノアド6ゲーム先取)

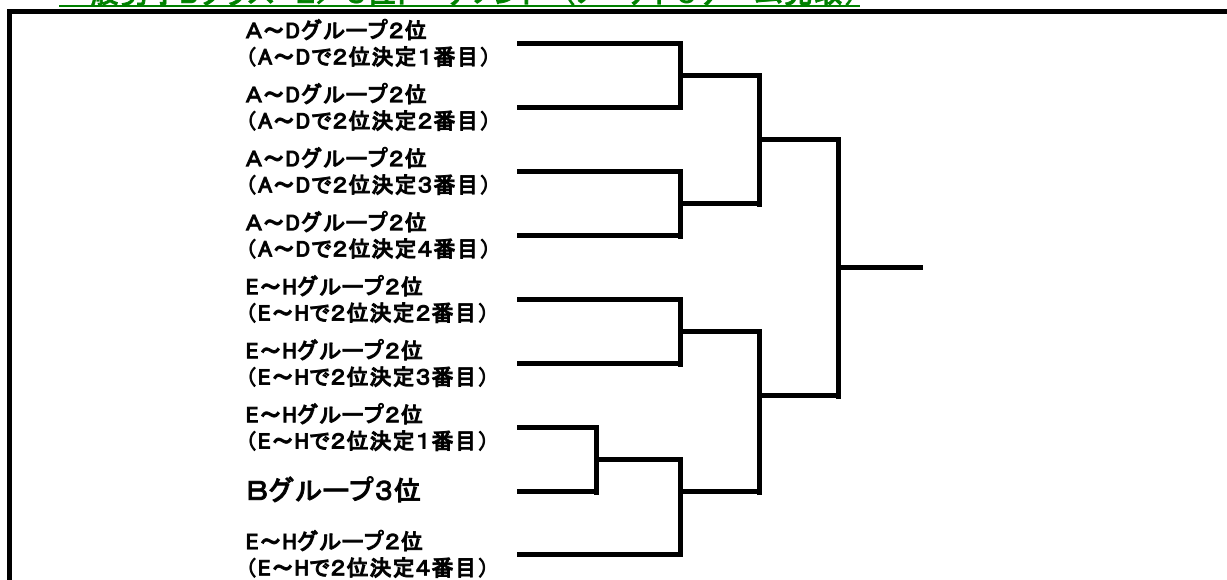

一般男子Bクラス 3/4位トーナメント (ノアド6ゲーム先取)

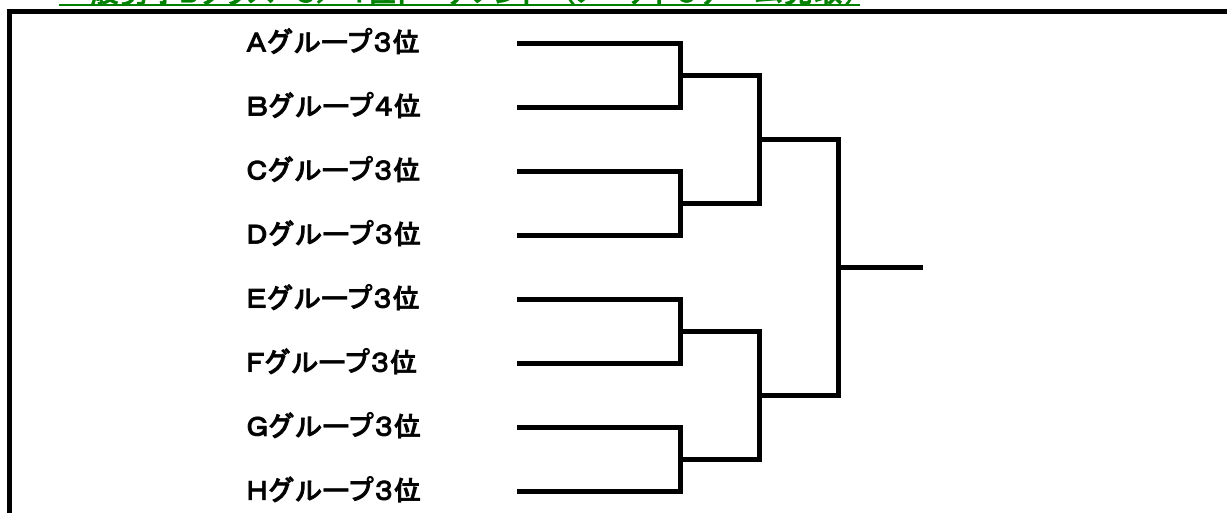

第44回 沼津市長杯ダブルステニス大会

2017年5月21日(日)、予備日 6月4日(日) 沼津市営愛鷹運動公園テニスコート

一般女子Bクラス予選 (ノアド6ゲーム先取)

Aグループ(9:00)		1	2	3	勝	G率	順
1	坂部 みゆき (アクトスポーツクラブ) 榊 和江	\	-	-			
2	藤井 淳子 (明電舎) 山本 明美 (フリー)		-	-			
3	萩田 けい子 (ハラテニス) 伊藤 多鶴子		-	-			

Bグループ(9:00)							順
4	島 久子 (あおやま庭球塾) 望月 志津加 (富士TC)						
5	渡辺 愛梨 (さくらテニスクラブ) 山崎 沙彩						
6	植松 由希 (アクトスポーツクラブ) 大嶽 江梨花						
7	中川 玲子 (富士通) 北村 尚子						
3位決定戦							

Cグループ(9:00)		8	9	10	勝	G率	順
8	遠藤 敏恵 (Buddy2) 神部 梨華	\	-	-			
9	松井 萌 (ACE) 生駒 紀乃		-	-			
10	竹内 あや子 (SHTC) 寺田 恵津子		-	-			

一般女子Bクラス 決勝リーグ (1セットマッチ)

					勝	G率	順
Aグループ1位		\	-	-			
Bグループ1位			-	-			
Cグループ1位			-	-			

一般女子Bクラス 2/3位トーナメント (ノアド6ゲーム先取)

							順
Aグループ2位							
Bグループ2位							
Bグループ3位							
Cグループ2位							
3位決定戦							

一般女子Bクラス 3/4位リーグ (ノアド6ゲーム先取)

					勝	G率	順
Aグループ3位		\	-	-			
Bグループ4位			-	-			
Cグループ3位			-	-			

第44回 沼津市長杯ダブルステニス大会

2017年5月21日(日)、予備日 6月4日(日) 沼津市営愛鷹運動公園テニスコート

一般男子初級クラス予選 (ノーアド6ゲーム先取)

Aグループ(9:30)		1	2	3	勝	G率	順
1	杉江 裕彦 飯塚 公敏 (城北クラブ)	/	-	-			
2	平山 久 黒田 浩二 (フリー)	-	/	-			
3	西垣 匠貴 榊原 宏介 (加藤学園暁秀高等学校)	-	-	/			

Bグループ(9:30)		4	5	6	勝	G率	順
4	高野 怜央 高嶋 悠翔 (加藤学園暁秀高等学校)	/	-	-			
5	横井 俊彦 横井 裕斗 (フリー)	-	/	-			
6	柿宇土 貴紀 佐野 麟太郎 (加藤学園暁秀高等学校)	-	-	/			

Cグループ(9:30)		7	8	9	勝	G率	順
7	松本 圭正 後藤 大稀 (加藤学園暁秀高等学校)	/	-	-			
8	宮下 紀之 菅原 尚之 (フリー)	-	/	-			
9	佐倉 直樹 大関 哲也 (SCCテニスクラブ)	-	-	/			

Dグループ(9:30)		10	11	12	勝	G率	順
10	星野 雄大 嘉数 大輔 (本日定休日)	/	-	-			
11	稲葉 亮二 熊谷 佳和 (sw!ng)	-	/	-			
12	横山 椋 榎澤 太陽 (加藤学園暁秀高等学校)	-	-	/			

一般男子初級クラス 決勝トーナメント (1セットマッチ)		順
Aグループ1位		
Bグループ1位		
Cグループ1位		
Dグループ1位		

一般男子初級クラス 2位トーナメント (ノーアド6ゲーム先取)		順
Aグループ2位		
Bグループ2位		
Cグループ2位		
Dグループ2位		

一般男子初級クラス 3位トーナメント (ノーアド6ゲーム先取)		順
Aグループ3位		
Bグループ3位		
Cグループ3位		
Dグループ3位		